

RED MUFFLER

0083

成人向け
FOR ADULT

Presented by
ONE-SEVEN

Hagane Tetsu
Only-Comic

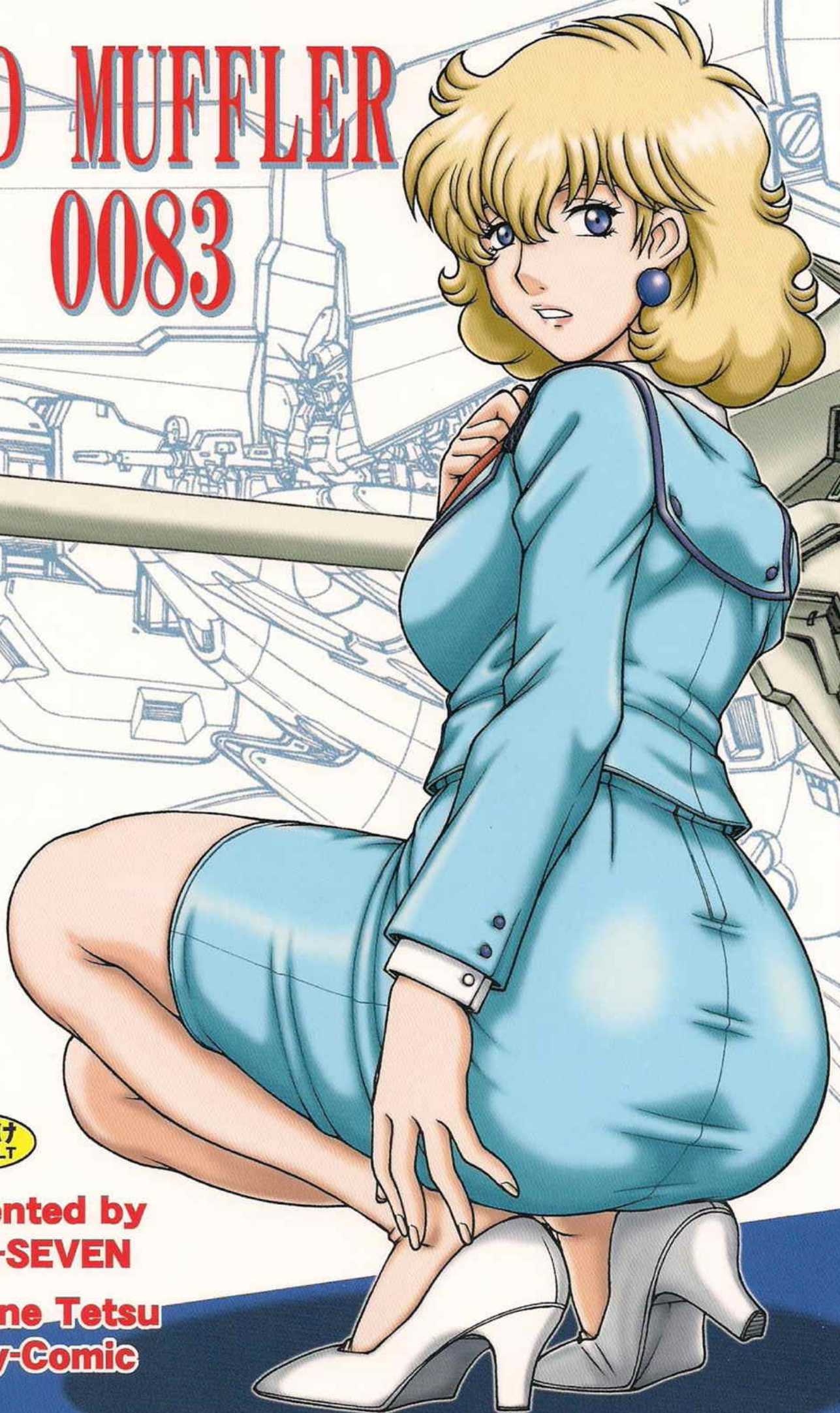

RED MUFFLER

0083

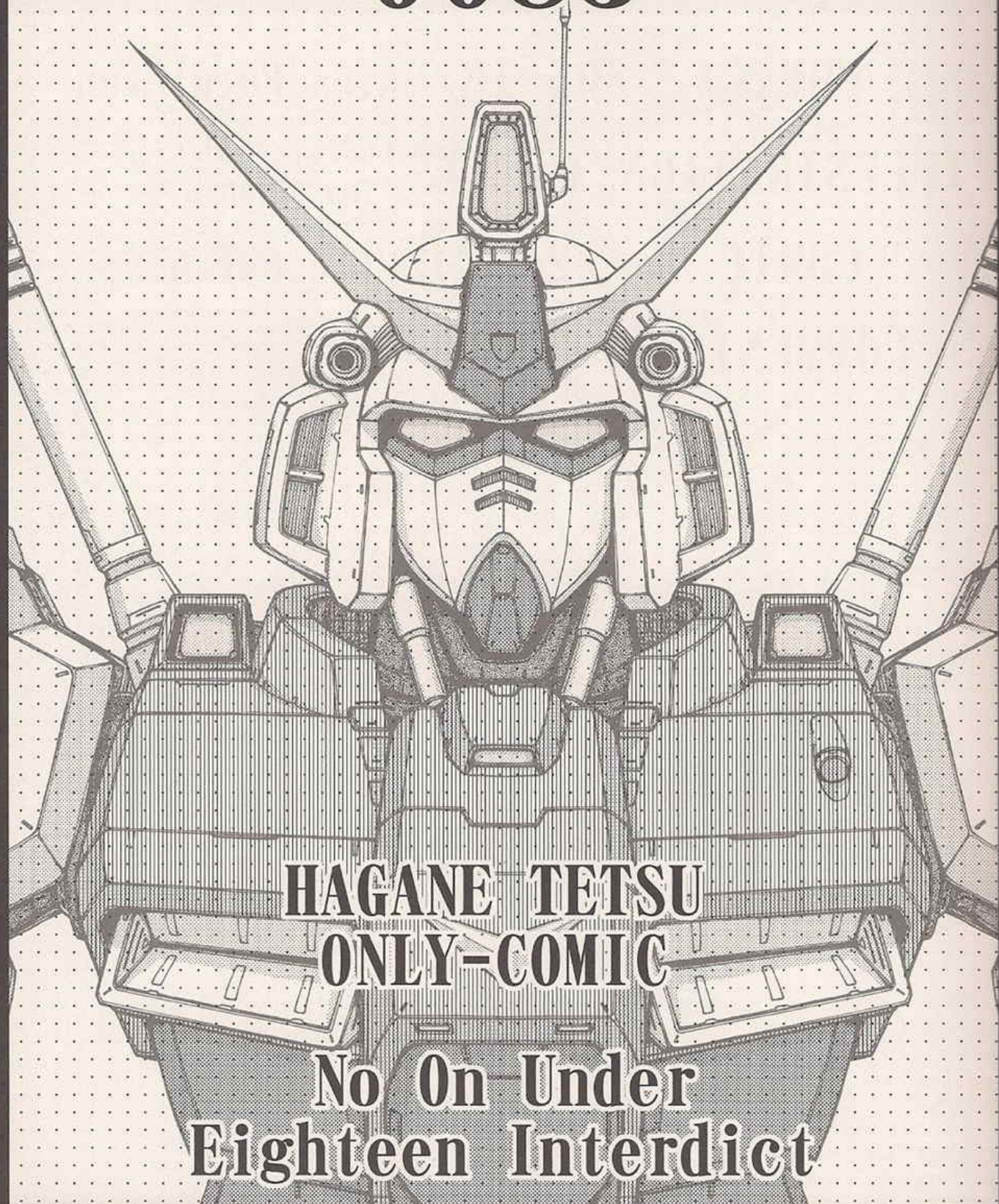

HAGANE TETSU
ONLY-COMIC

No On Under
Eighteen Interdict

RED MUFFLER 0083

CONTENTS

COMIC /05~18/ Nina Purpleton

ILLUSTRATION/19~20/ Lucette Audevie
Cima Garahau

COMIC /21~24/ Cima Garahau

COMMENTS / 25 /

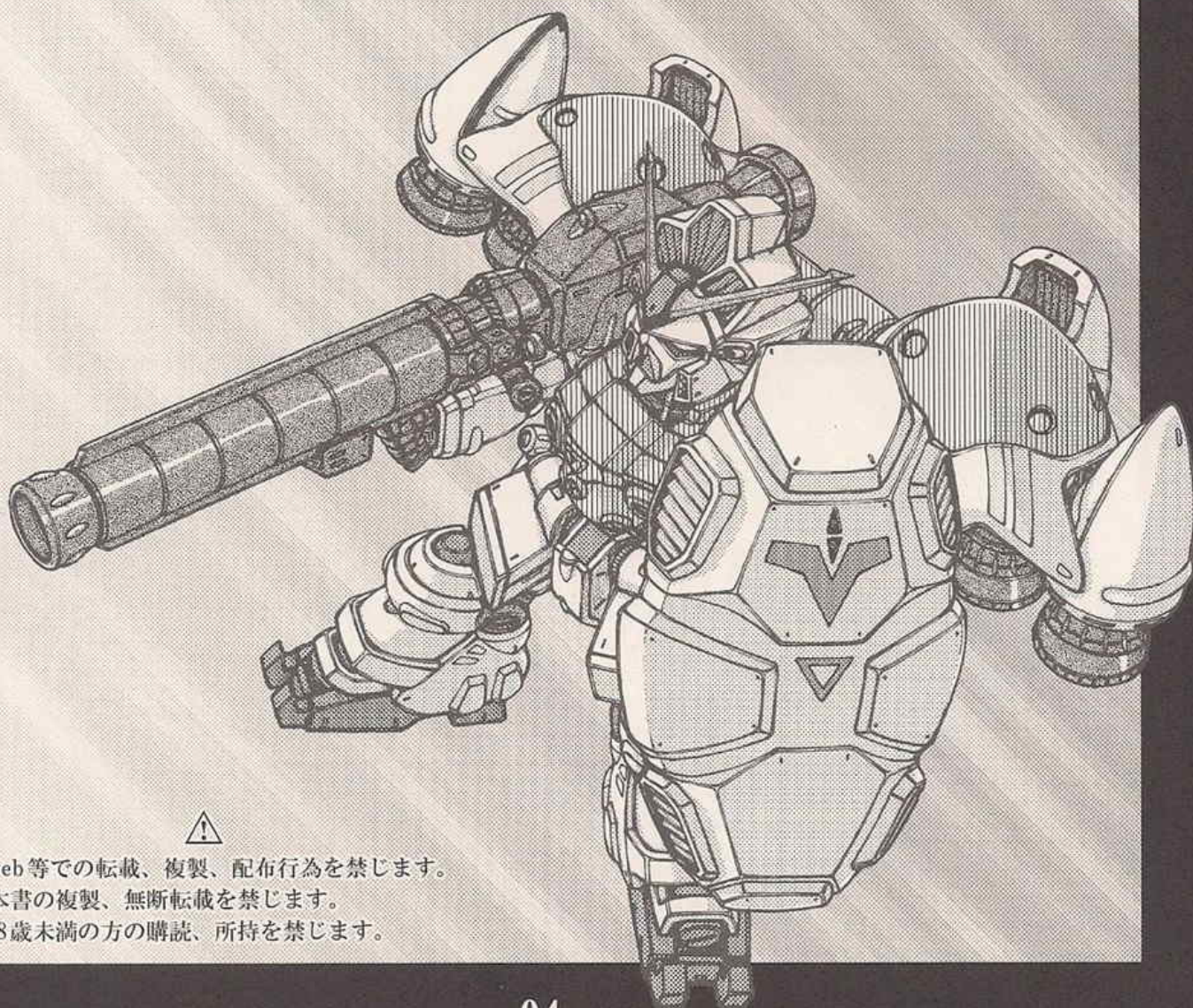

- * web等での転載、複製、配布行為を禁じます。
- * 本書の複製、無断転載を禁じます。
- * 18歳未満の方の購読、所持を禁じます。



たまたま...
心... 安心 睡眠

二十の睡眠は...
へ...へ...へ...
な



ん... つかつか...
おつかつか...

黙本してモーターが...
ソバ... トロ...
お... せい



や... っ...
うんおつかつか...

ハハ...



もう！
ココまで来といて
コウったら！

う…うわっ…
ニ…ニナ…



ふっ…ん
う…うん

ん…
ぶちやう



ん…

は…

は…

コウには他の
レクチャーの方が
必要みたいね…



ん…

は…

は…

ほ…他の
レクチャー…？

決まってるでしょ…
女性に対しての
レクチャーよ…



さあ…どうする？
この現状から
まさかだけど…

フルバーニアンの
レクチャーには
しないわよね…

くちゅ
ぬるっ

コウ…

二ナ…



ど...ど...
気持ち良い...?

くちや

ちやる

ふん...
ひちちや...

ん...



はぁ...

ぐいっ

ちやば

コ...コウも...わ...
私のアソコ...弄って
い...良いのよ...

うん...



コウったら...

ふん

ぐっちや

ちやる

むにや
う...うん...わ...
わかってるよ...
ニ...ニナ...

んっ

110000...
こ...罪ゆる
か...かたのちあ

おっぱい

おっぱい...

おっぱい...おっぱい...
おっぱい...おっぱい...
おっぱい...おっぱい...

おっぱい...
おっぱい...

おっぱい

おっぱい...
おっぱい...
おっぱい...

おっぱい

おっぱい...

おっぱい

おっぱい

おっぱい...

おっぱい...

おっぱい

おっぱい

おっぱい...おっぱい...
おっぱい...おっぱい...

おっぱい

おっぱい

おっぱい...
おっぱい...
おっぱい...



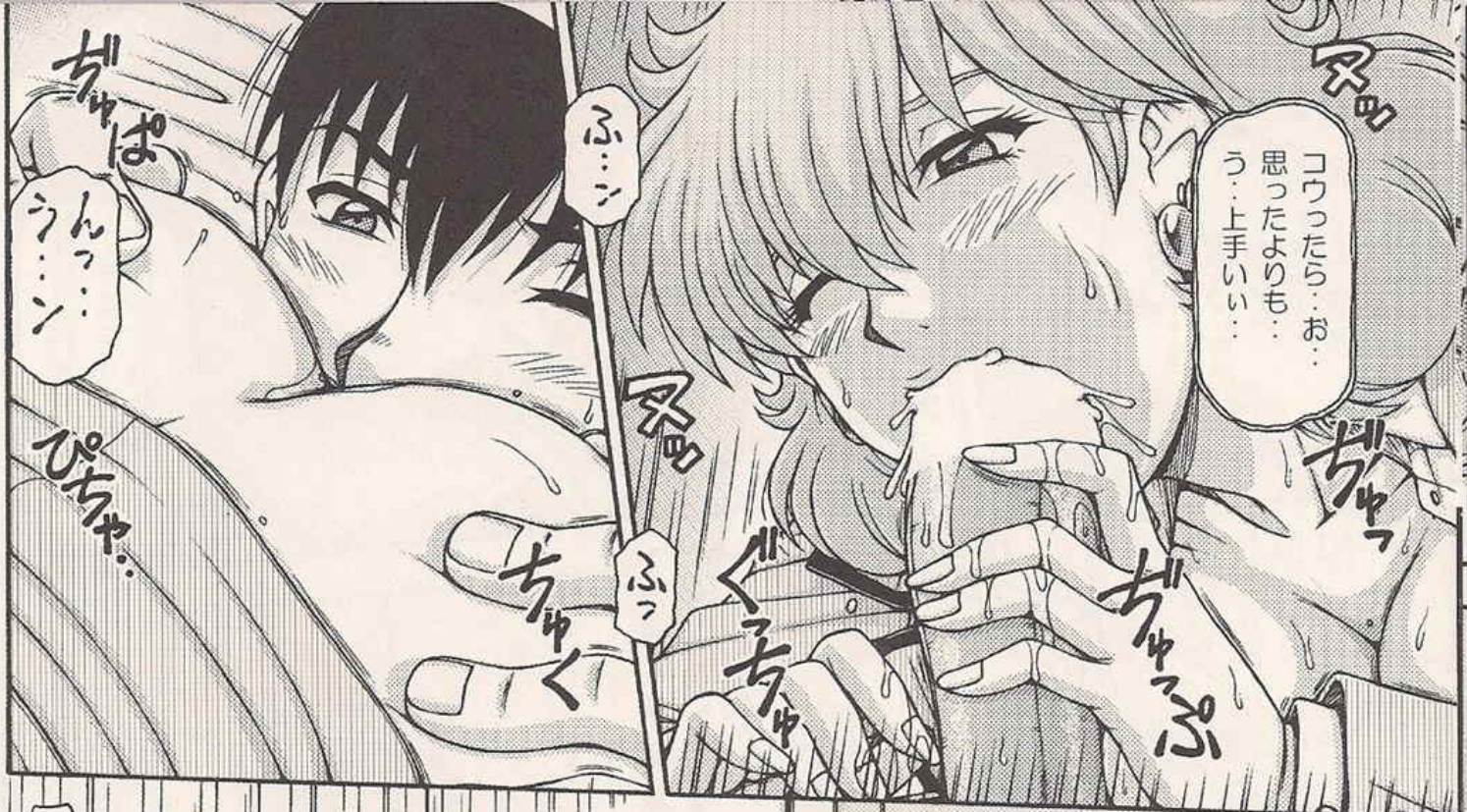

「コウじたら...お
思ったよりも...
う...上手い...」

「うん...ん...」

「びちゃ...」

「ふっ...」

「アッ」

「ちやく」

「ちやく」

「ちやく」

「アッ」



「二...二ナ...そ...
そんなにしたら
で...出ちゃうよ...」

「ふっ...ん...ん...」

「ふっ...ん...ん...」

「ちやく」

「びちゃ」

「ちやく」

「ふっ...」

「んっ」

「アッ」

「アッ」

「あぐ...」

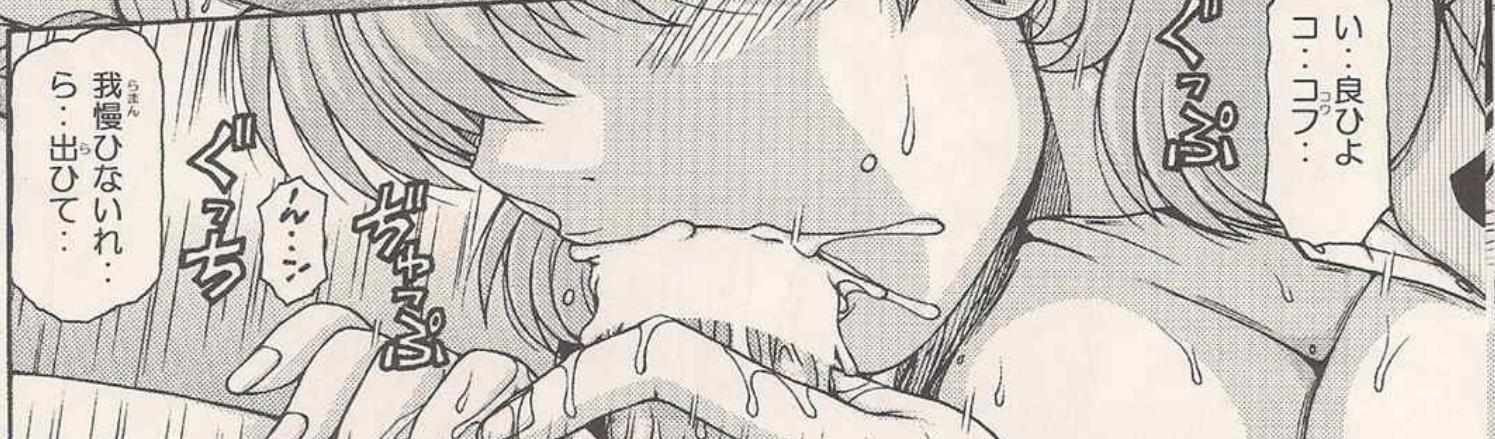

「い...い...
い...い...」

「我慢...
しな...い...」

「ふっ...ん...ん...」

「ちやく」

「ふっ...ん...ん...」



ほ・本当に…?
ニ・ニナ・あつ
あくっ…うう!

いん…んぶ
ふ…ううん

びゅん

びゅん



それよりも…私…
もう中に欲しく
なっちゃった…

ん…ううん…
だ…大丈夫よ…

ぐわん



ん…ふう

びゅん

びゅん

びゅん



はあ…

ぐわん

うあぁ…
コメン…ニナ

ぐわん



あ…ニ…ニナ：
僕…出したばかり
なのに…うあっ！

ぬちっ
ぬぬ…

はあ…

ん？



ううん…コウの…
じゅ…十分…硬くて
大きいままだから…

そ…そうかい？
ニナが良いなら
構わないけどさ…

あ…

はあッ

ああ

ぬちっ
ちゅ

ぐっ
ぶ

ぐっ
ちゅ

し…あッ

ズッ
キ

ズッ
キ

ズッ
キ

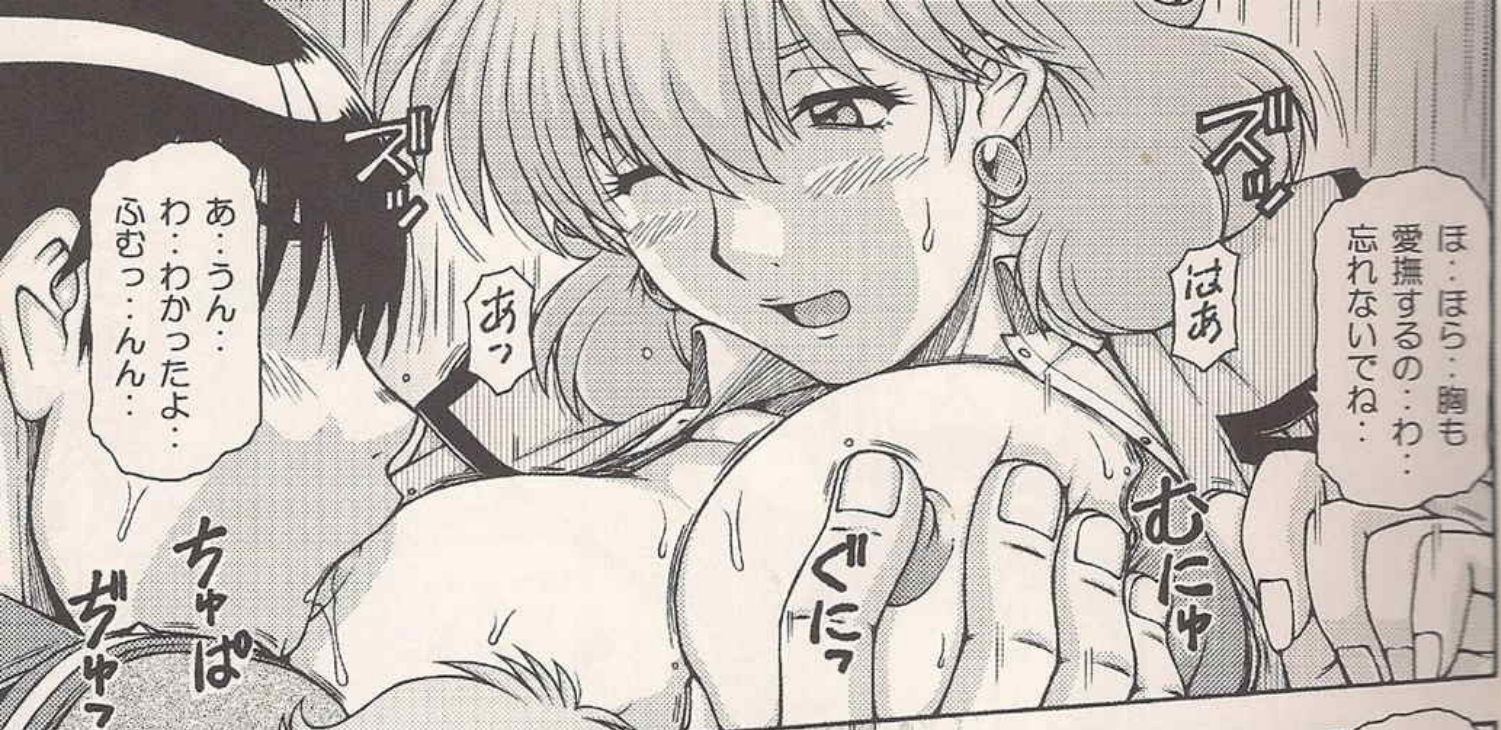

ほ…ほろ…胸も
愛撫するの…わ…
忘れないでね…

あ…うん…
わ…わかったよ…
ふむっ…んん…

はあ

あっ

ズッ

むにゃ

ちやば

ちやば



はっ…ああん…
そ…乳首…よ…
弱いから…あっ…

はあぁ

あっ

ぬるぅわぁ!

「…「ウ…き…
気持ち良いよお…



は…

あ…あッ

ぬりゃん

はあ

ズッ

ズッ

ズッ

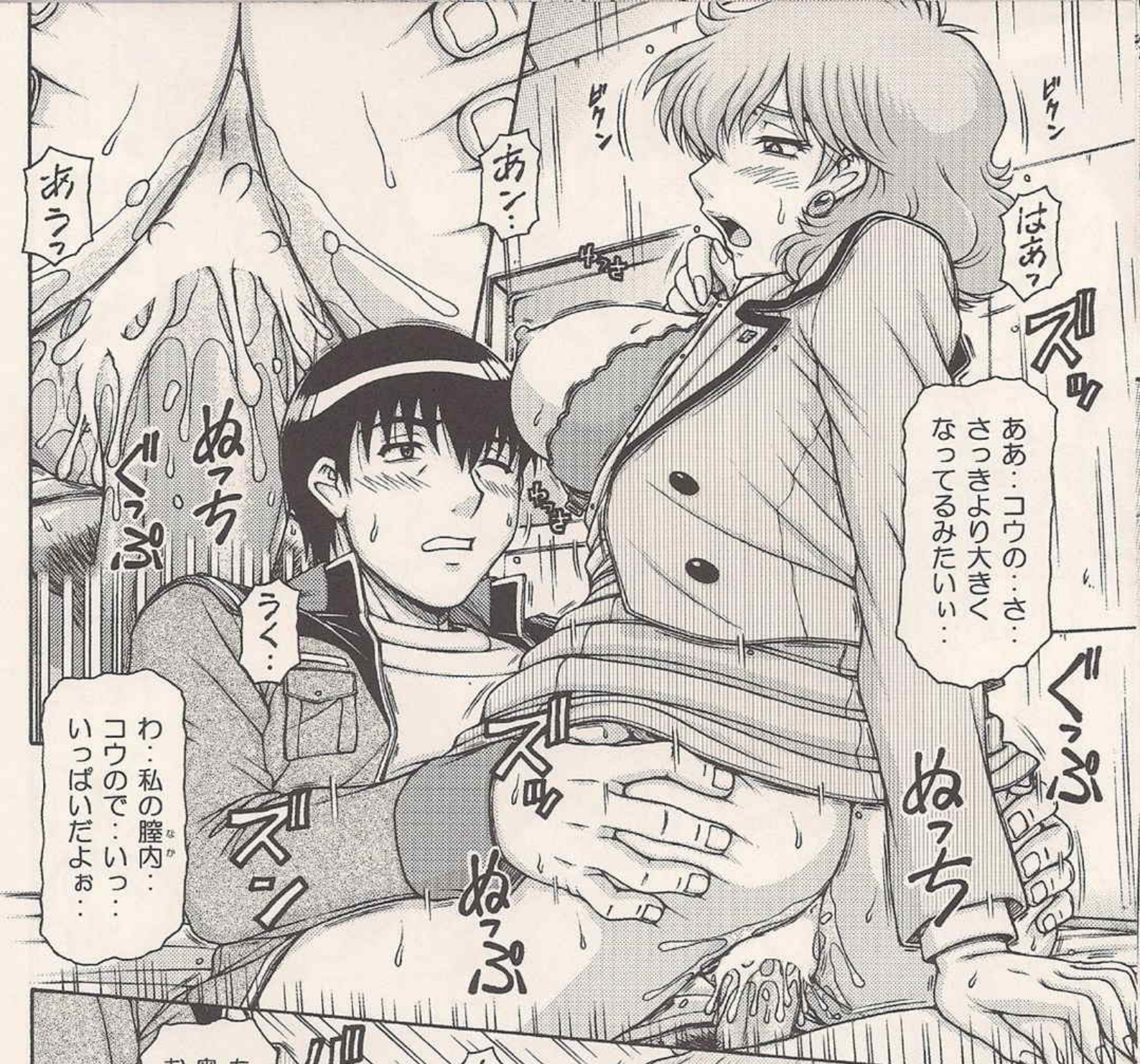

あーん

あーん

はあッ

ズッ

ああ…コウの…さ…
さっきより大きく
なってるみたいい…

ぐんぐん

ぬっち

ぬっち

ズン

わ…私の膣内…
コウので…いっ…
いっばいだよお…



あーん

あッ

も…もっと…お…
奥の方まで…お…
お願い…いっ…

こ…こんな良い
だなんて…そ…
想像以上だわあ…

ぬっち

ああ

ぬっち



うっ…うん…
やってみる…

でも…ニナの
中…キツくて…

ぬっ

うっ…
ズッ
ズッ



あらッ

ああ…スゴイ…
こ…こんなの…
は…初めてよお…

はあっ…ああん…
あ…当たってるう…
コウの…さ…先があ…

わ…私の…し…
子宮口まで…っ…
突いてるうう…

ぬっ

ぐっ
ち

ちゅ
ぶ

ぶ



ズッ

ズン

ズッ

はあッ

二二ナナ…そ…
そんなに…し…
締め付けないで…

ああッ

そ…そんなこと
い…言われても…
む…無理よおお…

あ…
ぬッ

ズン

ズン

ズン

ズン



ズッ

あく…

で…でも…
も…もう…いつ…
イキそうなんだよ…

い…良いよ…わ…
私もイキそうだから…
な…膈内に…きてえ…

ああ

ズン

ズン

じゃあ…いつ…
イクよ…ニナ…!
はっ…あくう…!

あ…はああ…
いつ…いつぱい…
出してえええー!

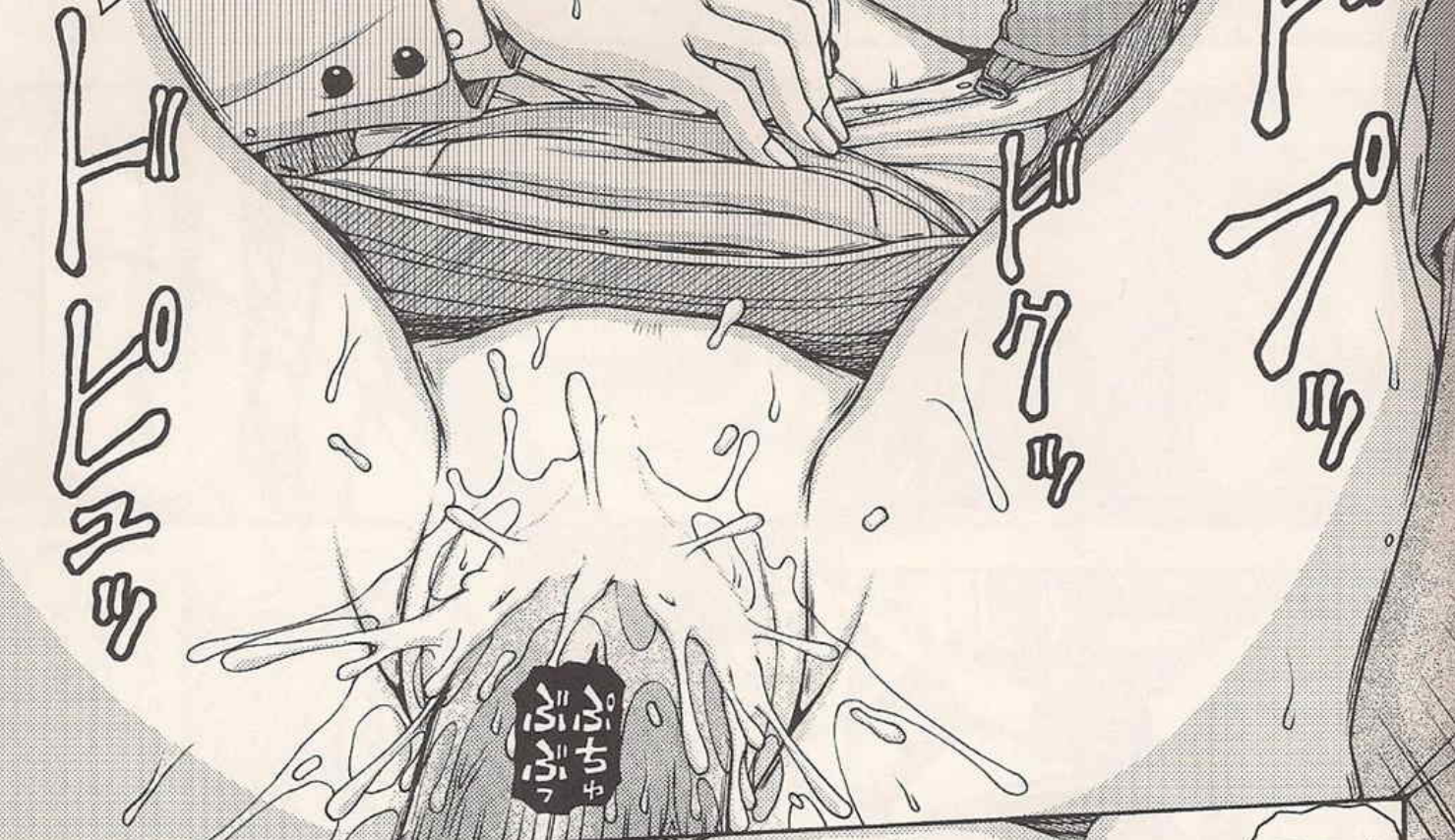

あ…ああ…
コウの…スゴイ
で…出てるのお…

あ…熱いのが…
な…膣内から…
溢れちゃうう…

はあ…





フルバーニアンは
ピーキーだから
やさしく扱ってね

コウ・良い？
初めの内はあまり
無理しないでよ…



本当にお願いなね…
大事な機体なん
だから壊さないでよ

わかってるさ…
ちゃんと慣らし運転の
つもりでやるって…



大丈夫…二ナとの
夜よりは激しく
ならないから…

な…なに言ってる
のよ…わ…私…
そんなだった…？

アハハ…コウ…
ウラキ出るよ！

かおあ..

Lucette Auderie







うん…うん…
あ…あねさん…
あ…相愛わらさ…

ふん…

ぬっ…

ぬっ

うん
うん

ちゅっ

ちゅっ

んく



せ…戦闘の後は
体が火照ってるようで
は…激しいっすねえ…

うるぶあいね…
らまって…お…
おやりよ…ん

ズッ

ふん
うん

ぬっ

ふん

ぬっ

ズッ

むん

ちゅっ

す…すいやせん…
あ…あねさん…

ん

ズッ

ちゅっ

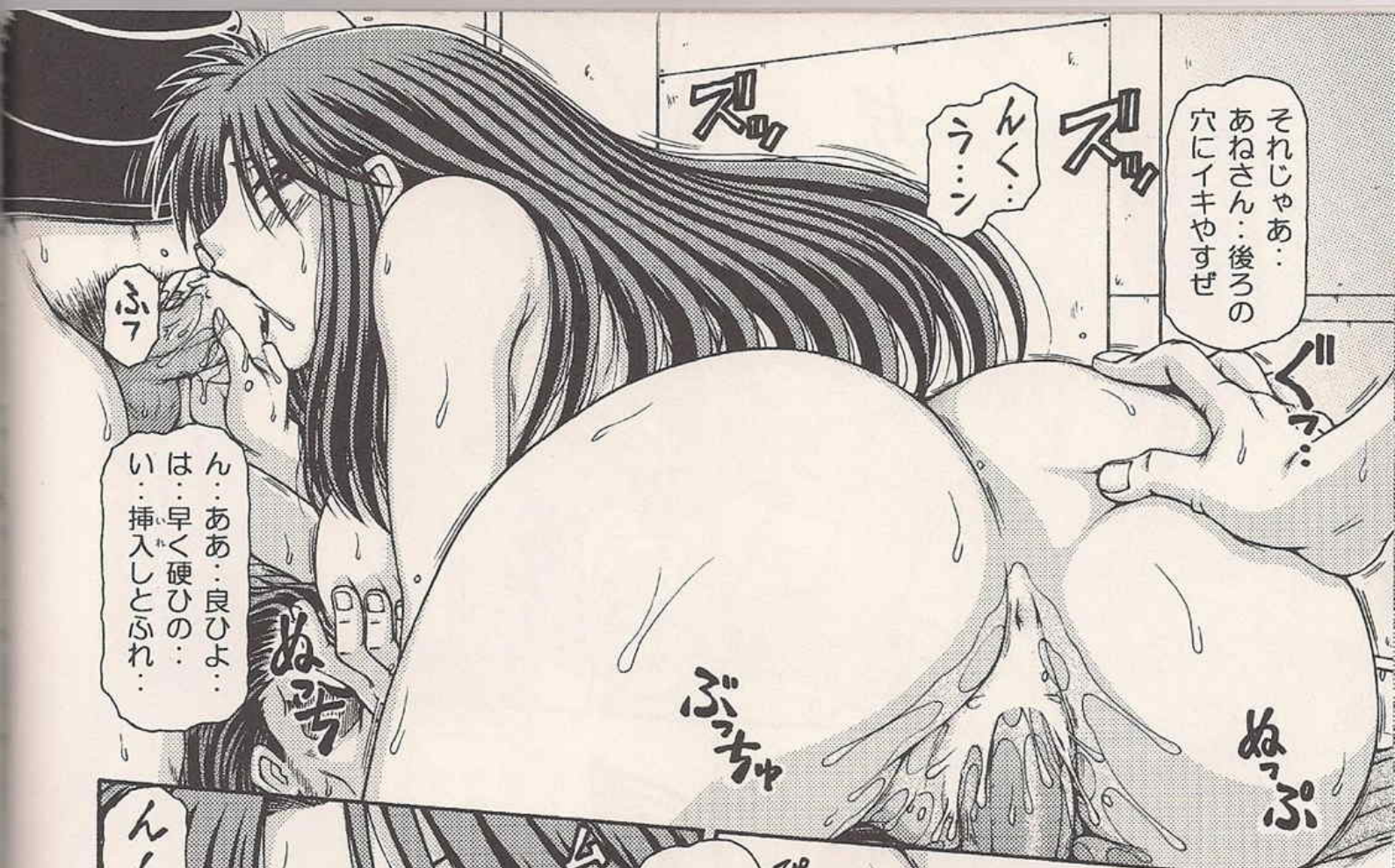

それじゃあ...
あねさん... 後ろの
穴にイキやすぜ

んく...
うーん

ズッ

ズッ

ふッ

ん... ああ... 良いよ...
は... 早く硬ひの...
い... 挿入しとふれ...

ぬッ

ぶっチャ

ぬっぶ



んんッ

くっ... あねさん...
尻の力抜いてて
くださいよ...

ぐっ

ふんッ

ぬッ

ぐにヤ



ああッ

はあッ

う... ぐっ...
き... キツッ...

ズッ

ズッ

ぬっぶ

ぬッ

ぬっぶ

な... 何してんだい...
も... もっとちゃんとして...
つ... 突くんだよ...

ズッ

はあッ

ぶっちやッ

りゃ…了解です…
こ…こんな感じで
ぶっちやすかい…?

ぬっぶ

ぶっちや

ズッ

うあッ

ぶっちや

ぬっぶ

はっ…あ…いっ…
イイ女…はあっ…
そ…その調子だよ…

ズッ

ぬっち

あねさん…お口が
お留守ですせ…

ズッ

ぶっちや

ぐっち

んんッ
ぶっちや

ちやッ

ちやッ

ぶっちや

ちやッ

ズッ

ちやッ



うくっ…あねさん
スンマセン…もう
イ…イキやす…!

うん

あくっ…お…
オしも…うっ!

ムラ…ムラ…
うん…うん!!



何だい…お前達…
だらしないねえ…
まだまだ続けるよ

へ…へい…
あねさん…

はあ

ぬほ

COMMENTS

ども、鋼鉄です。
コミケ会場等で当サークルにおこし頂いた方には
長らくお待たせ致しましたが・・・
やっとこさ発刊となりました「RED MUFFLER 0083」
を御購読して頂いた皆様、有難う御座います。
何とか発刊できてホッとしております。

今後も遅延作家ゆえ御迷惑をかける事もあるかと
思いますが・・・生温かく見守ってやって下さい・・・f(^.^;)

当サークルの発行物は「RED MUFFLER」のメカ物
が主でしたが今後「ONE-SEVEN+(プラス)」なる
キャラ物もオフセで出して行きますので宜しくです。

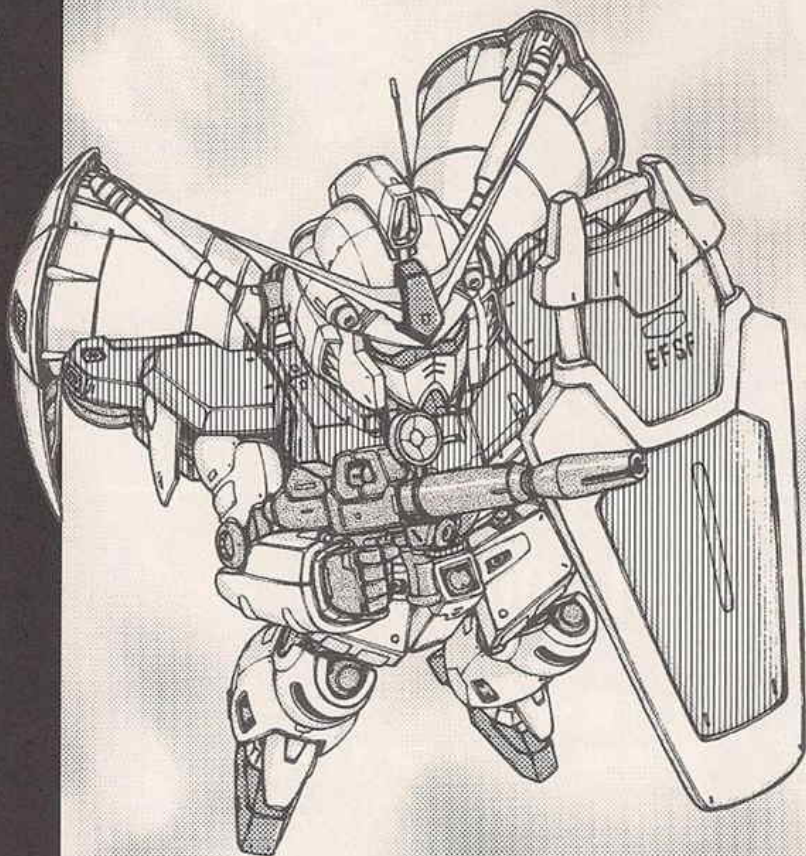

今迄、当サークルのHP等は
在りませんでした・・・
鋼鉄個人が『Twitter』を
始めていますので同人情報など
ツイートして行く予定です。

ツイート内容は気が向いた時に
好き勝手書き込んでいますので
眉をひそめる内容もあるかと
思いますが宜しければフォロー
してやって下さい。(^^;a

@hagane06r

2014
APRIL
鋼鉄



*web 等での転載、複製、配布行為を禁じます。

*本書の複製、無断転載を禁じます。

*18歳未満の方の購読、所持を禁じます。

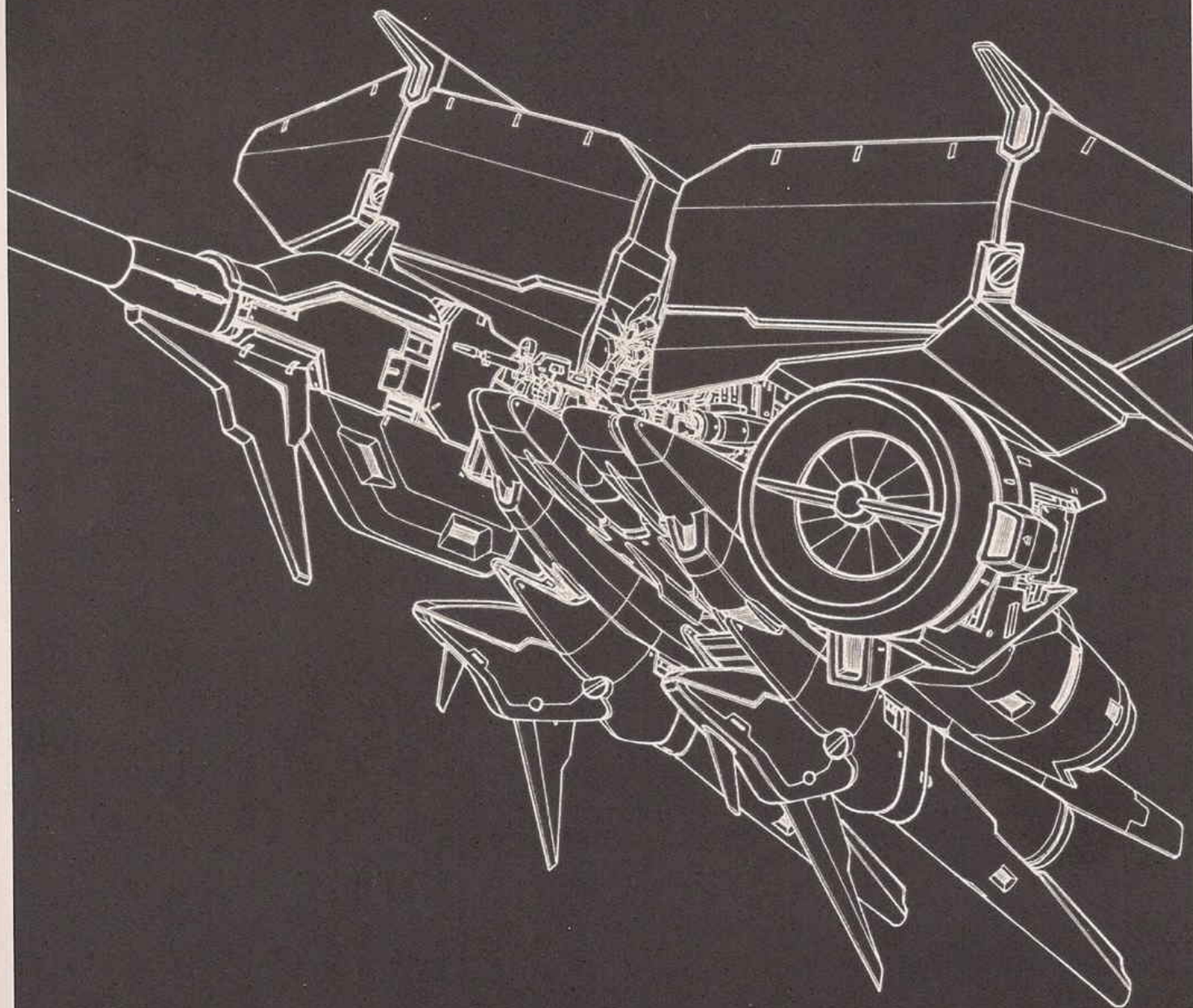

RED MUFFLER 0083

発行日 : 2014/05/01
発行 : 17(ONE-SEVEN)
印刷 : NIKKO-PC

発行責任者 : 萩原利一
連絡先 : 〒 343-0015
越谷市花田 1-22-4-205

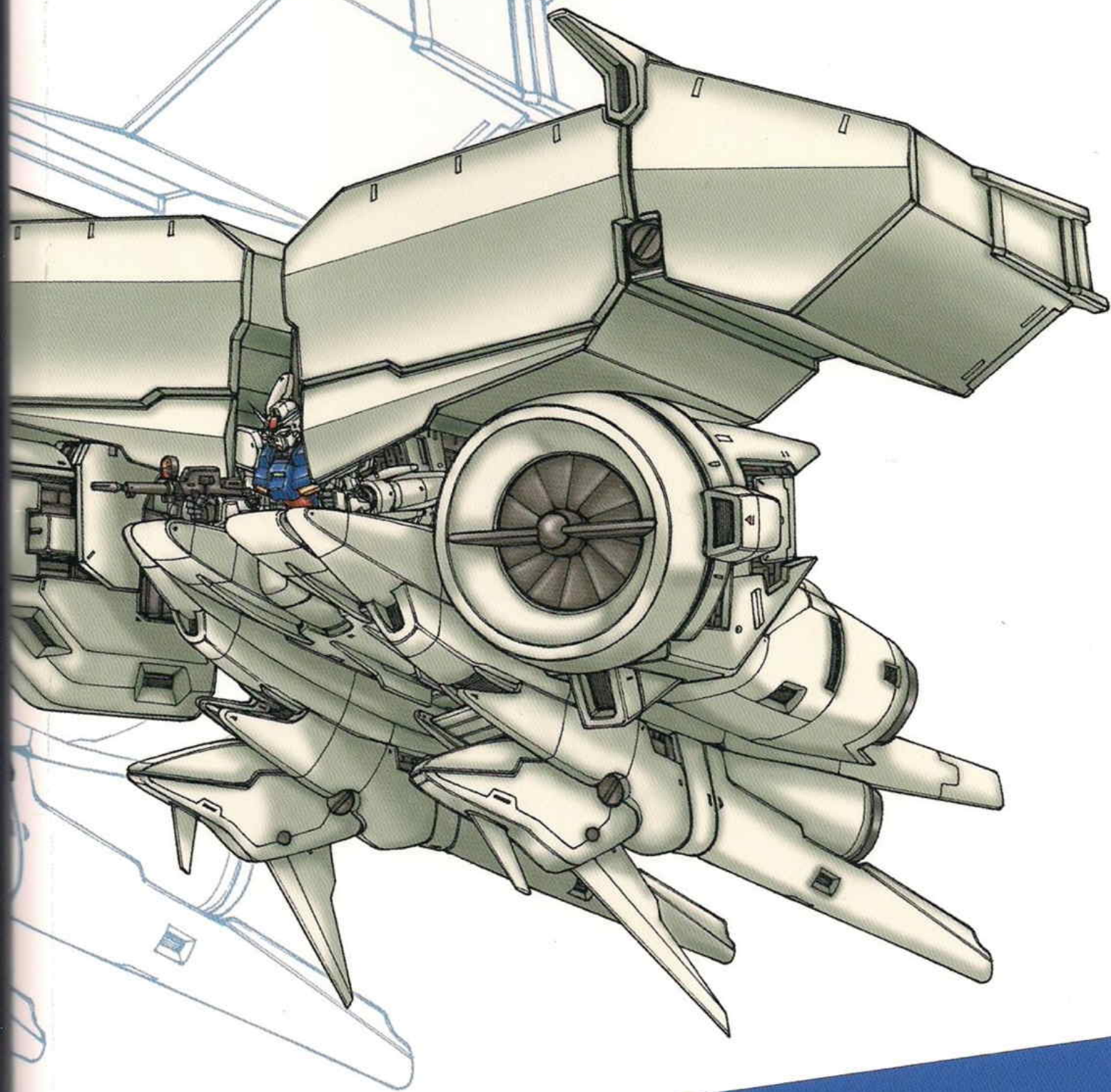

RED MUFFLER 0083
HAGANE TETSU ONLY-COMIC
NO ON UNDER EIGHTEEN INTERDICT